

SD Snap Slot Riegel

SD Snap Slot

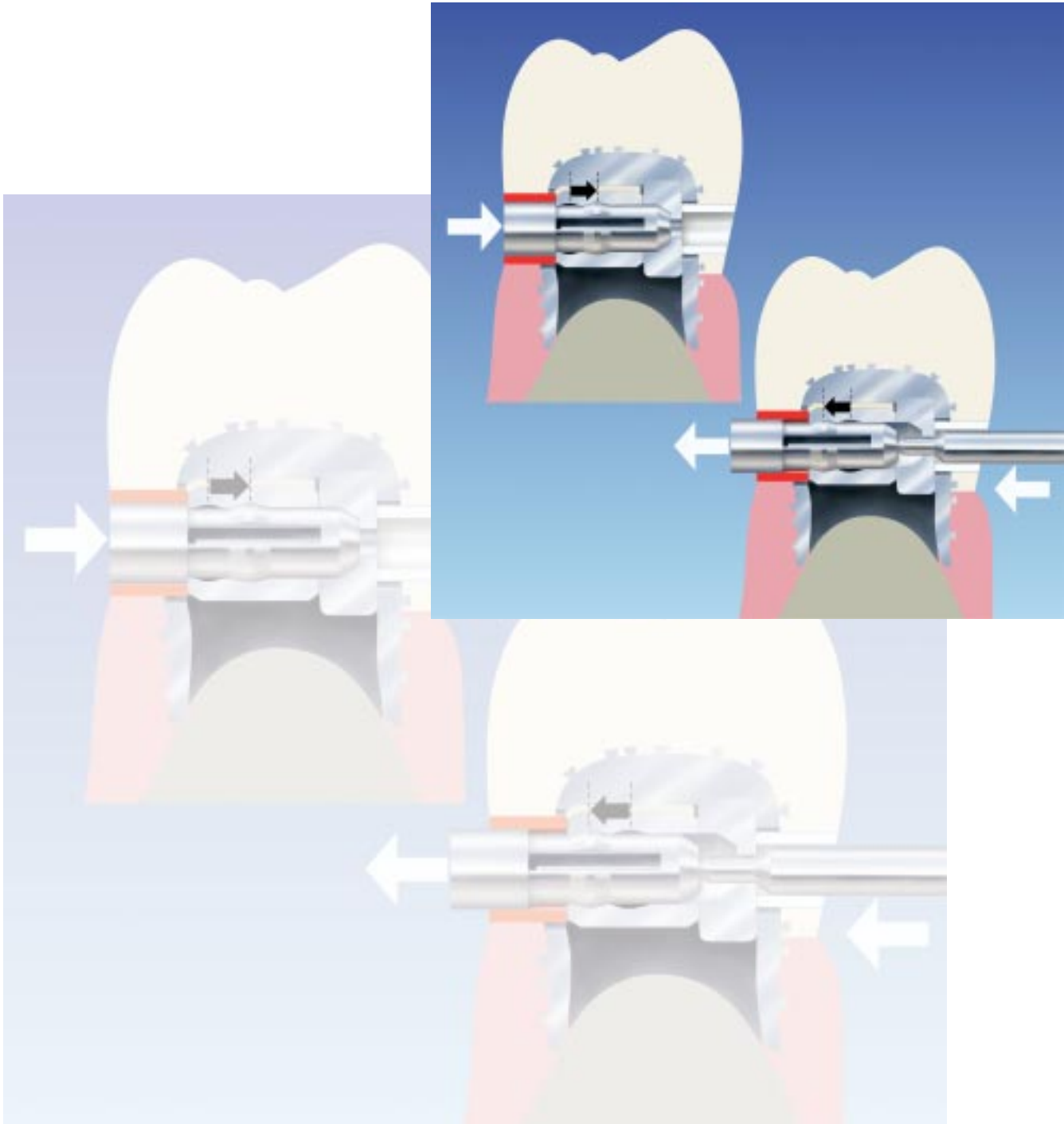

SD Snap Slot Riegel

Indikation

Der SD Snap Slot Riegel ist ein starres extrakoronales Halte-, Stütz- und Verbindungselement für partielle Prothesen, unilaterale Freierendprothesen, implantatgetragene Suprakonstruktionen und geteilte Brückenkonstruktionen.

Besondere Vorteile:

Der SD Snap Slot besteht lediglich aus 3 Hauptbauteilen bei einer Bauhöhe von nur 3,7mm.

Primärteil:

Das Primärteil ist, zur Kennzeichnung der Angussfähigkeit mit verschiedenen Legierungen, farbkodiert.

Rot = HSL, für alle EM und EM-reduzierten Legierungen

Blau = NEM, für alle NEM-Legierungen geeignet

Gelb = Pt./Ir., für alle EM, EM-reduzierten und NEM-Legierungen geeignet

Das Primärteil kann in allen Quadranten eingesetzt werden. Nur das eine Primärteil ermöglicht die Lösung aller Situationen.

Achse:

Leicht austauschbare und verrastende Achse. Die Verrastung der Achse erfolgt durch gezielt eingefräste Konturen und eine leicht gewölbte Außenkontur. Dies ermöglicht die hörbare Verrastung.

Sekundärteil (Hülse):

Im Sekundärteil befinden sich in der Innenkontur 2 Vertiefungen, in denen sich die Achse dank der gewölbten Außenkontur verrastet. Nur durch Druck von außen kann die Achse bewegt werden.

Die 3 Hauptbauteile ermöglichen eine robuste Konstruktion und ein einfaches Austauschen der Achse. Also keine Federn, Schrauben, Verriegelungsbolzen, etc. werden beim SD Snap Slot Riegel verwendet.

Lediglich die Achse muss – wenn nötig – ausgetauscht werden.

Indication

The SD Snap Slot latch is a rigid extra coronal stabilizing and connecting element for partials, unilateral partials, constructions over implants as well as for split- and removable bridge work.

Particular advantages:

The SD Snap Slot consists of only 3 main parts with a minimal height of only 3.7mm.

Primary element:

The primary part is colour coded for the ability to cast to various alloys.

Red = HFA, for all precious and semi-precious alloys.

Blue = For non-precious alloys.

Yellow = Pt./Ir., for non-precious, precious and semi-precious alloys.

The primary part can be used in all quadrants. Just the one part is the solution to every situation.

Axis:

Locking axis which is easy to exchange. The audible locking mechanism is due to the specific milling and the curved contour.

Secondary element (housing):

Two grooves are inside the secondary part, positioning the axis due to its curved contour and flexibility. The axis can only be unlatched by using slight force.

Achieve robust constructions by using only three parts with an axis which is easy to exchange. No springs, screws, bolts etc. are needed with the SD Snap Slot.

Only the axis must be – if necessary – exchanged.

Abmessungen/ Dimensions

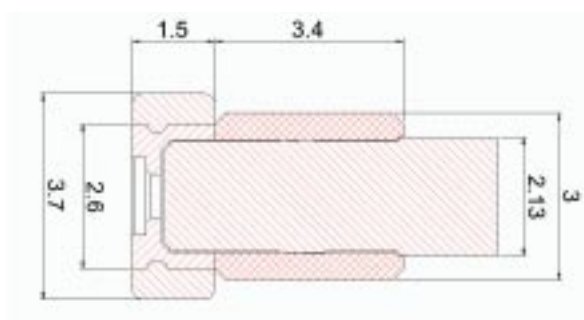

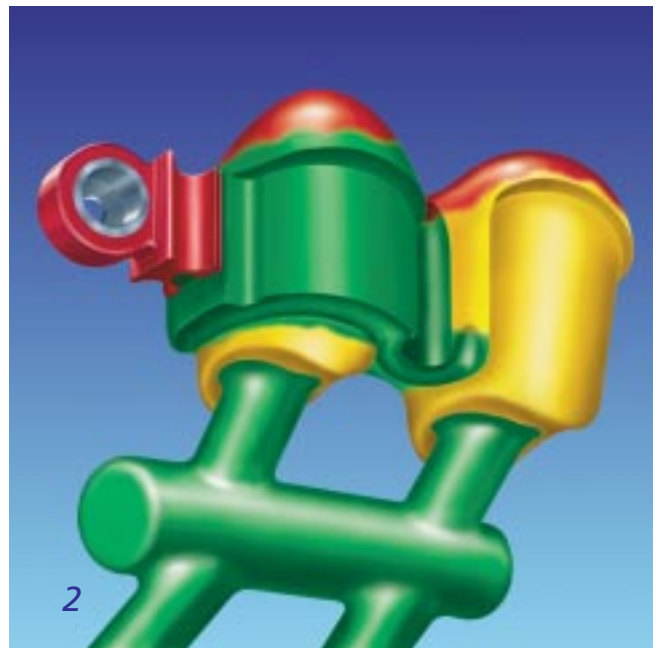
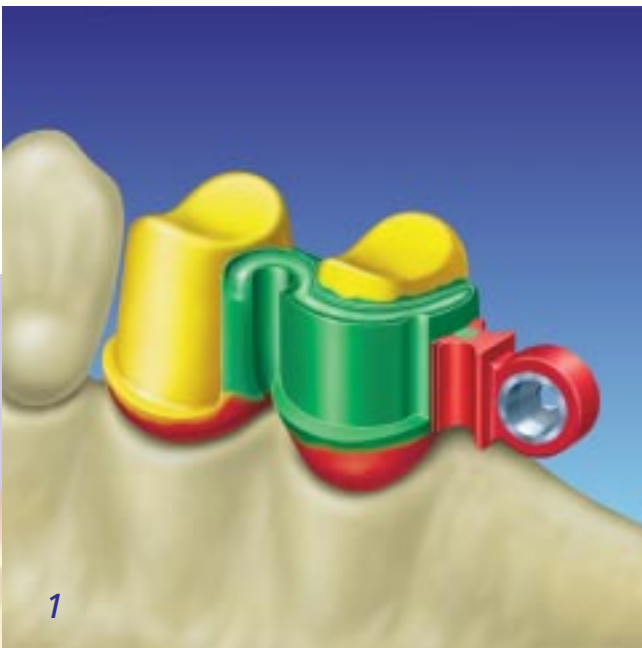

Verarbeitung:
Processing:

Fig. 1

Das fertig parallelisierte Primärteil in der Modellation.

Fig. 2

Kronen angestiftet, vorbereitet zum Einbetten.

Fig. 3

Fertig gegossene Konstruktion.

Fig. 4

Vorbereitung zum Dublieren:

Das Dubliergehäuse wird zum Kieferkamm hin unterwacht und bukkal mit der Befestigungsschraube (dicker Kopf) fixiert. Die Verschraubung bewirkt eine präzise Positionierung des Dubliergehäuses.

Parallelised primary part in wax modelation.

Sprued crowns prepared for investing.

Cast construction.

Preparations for duplicating:

Secure duplicating aid with thick headed screw and fill undercuts with wax.

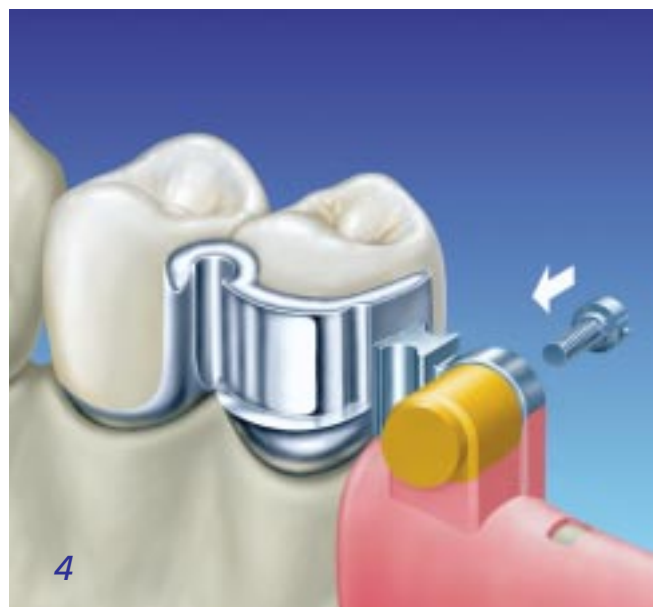

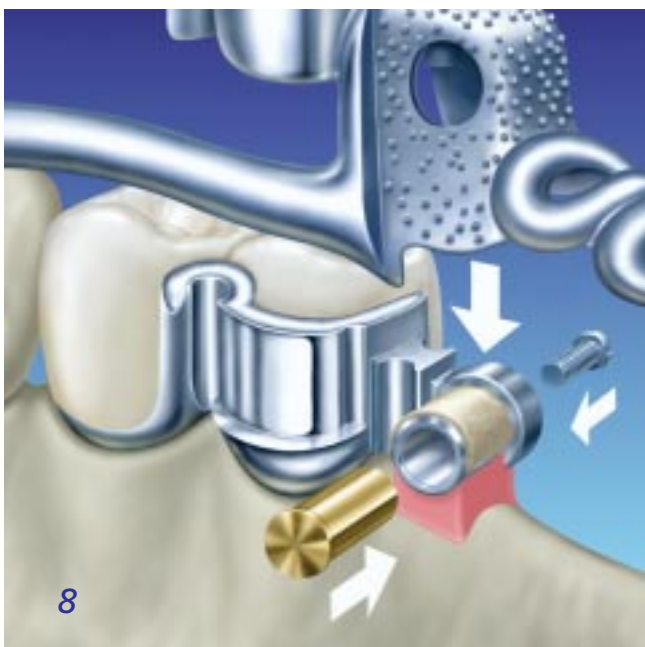
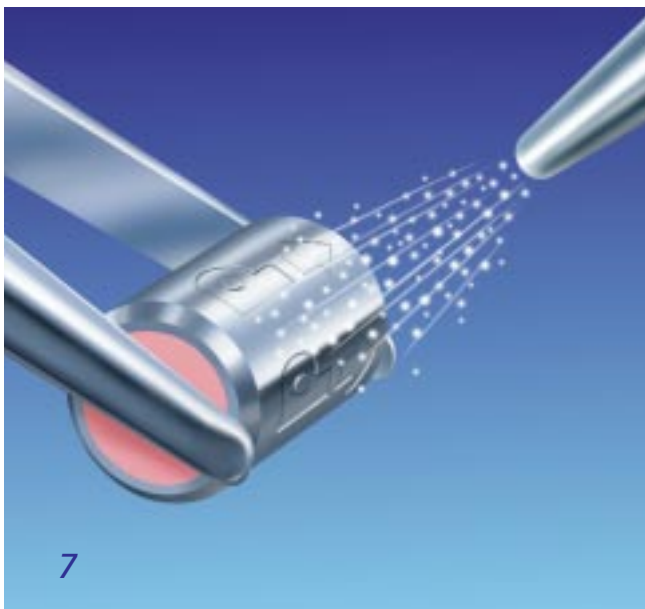
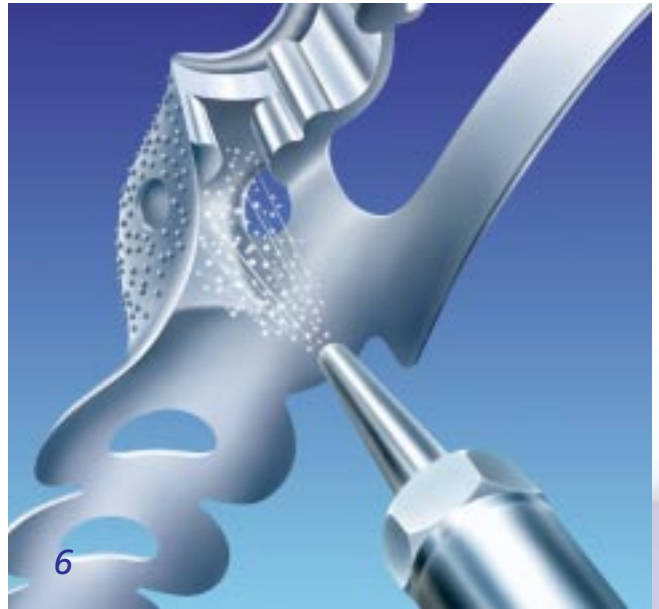
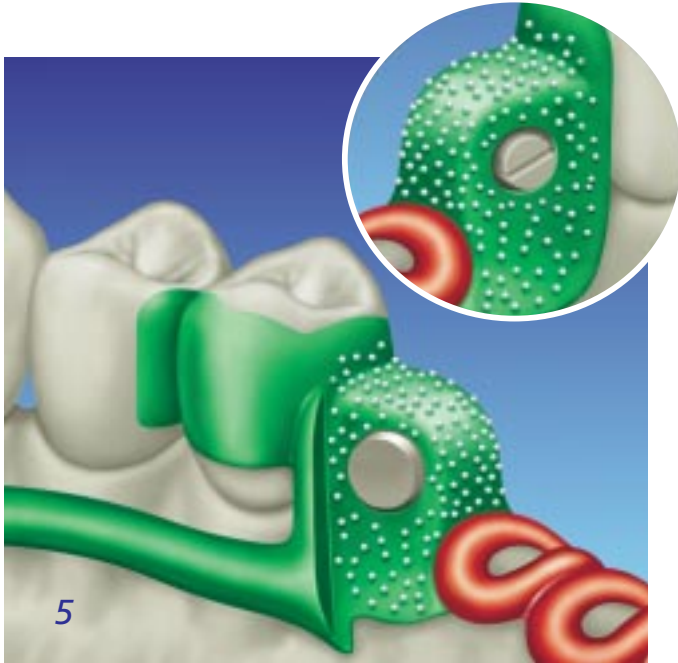

Fig. 5

Die Modellation des Modellgusses:
Lingual und bukkal wird eine Aussparung im Modellguss für die Riegelachsen gelassen.

Wax-up of the partial:
Wax partial as usual leaving openings for the axis.

Fig. 6

Nach dem Giessen und Ausarbeiten der Modellgussprothese wird die Aufnahme für das Riegelgehäuse mit 250 μ Aluminiumoxyd angestrahlt.

After casting and finishing, carefully sandblast the inside of the partial using 250 μ aluminous oxide.

Fig. 7

Das Sekundärgehäuse des SD Snap Slot Riegels wird mit 110 μ Aluminiumoxyd vorsichtig angestrahlt.

Carefully sandblast the secondary part with 110 μ aluminous oxide.

Fig. 8

Vorbereitung und Verklebung des SD Snap Slot Riegels:

Die Klebeachse aus Messing wird in das Sekundärteil gesteckt und mit der Befestigungsschraube (flacher Kopf) am Primärteil sicher fixiert. Die unter sich gehenden Stellen sind zuvor unterwachsen worden. Das Sekundärteil wird mit SD Masterbond bestrichen und anschließend der Modellguss zum Verkleben aufgesetzt.

Preparation and adhering the SD Snap Slot:

Fit the auxiliary axis made of brass into the secondary part and secure with the flat headed screw. Fill untercuts with wax. Apply SD Masterbond to the housing and position the partial. After curing of the adhesive simply unscrew and remove axis.

Fig. 9

Nach Erhärten der Verklebung werden die Fixierachsen lingual/palatal (rot) und bukkal (weiß) in die Konstruktion eingesteckt und durch Zusammendrücken fest miteinander verbunden.

Plastic fixing axles are used to secure the construction for the resin work. Press firmly together to secure. Red for lingual/palatal and white to the buccal.

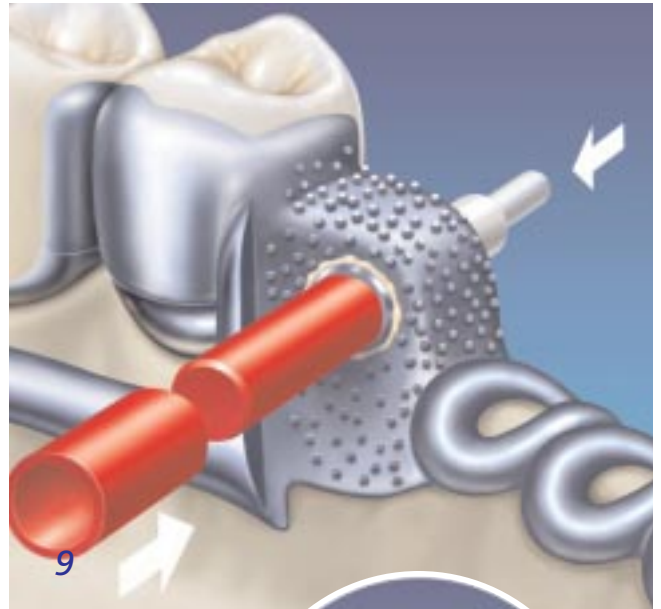

Fig. 10

Anschließend werden die Polymerisierhülsen (Farbe zu Farbe) aufgesetzt und die Fertigstellung wie gewohnt beendet. Schließlich werden die Fixierachsen entfernt und die Originalriegelachse eingesetzt und gegebenenfalls entsprechend der Gestaltung des Prothesensattels gekürzt. Nun kann die Arbeit eingliedert werden.

Now slide polymerisation sleeves (colour to colour) over the fixing axles and finish as usual. Remove the fixing axles and finish work. Fit the original axle into the housing and, if necessary, shorten according to the saddle contour. Now the prosthesis can be fitted.

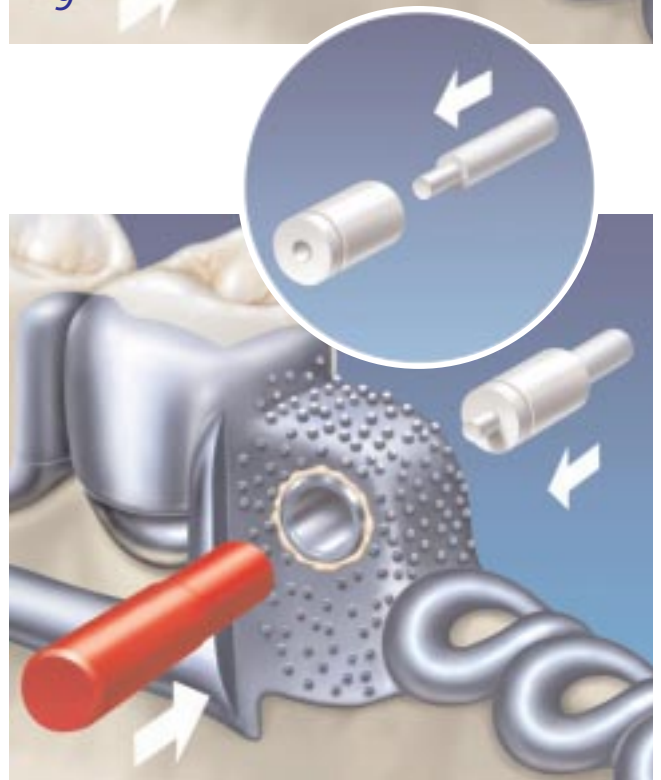
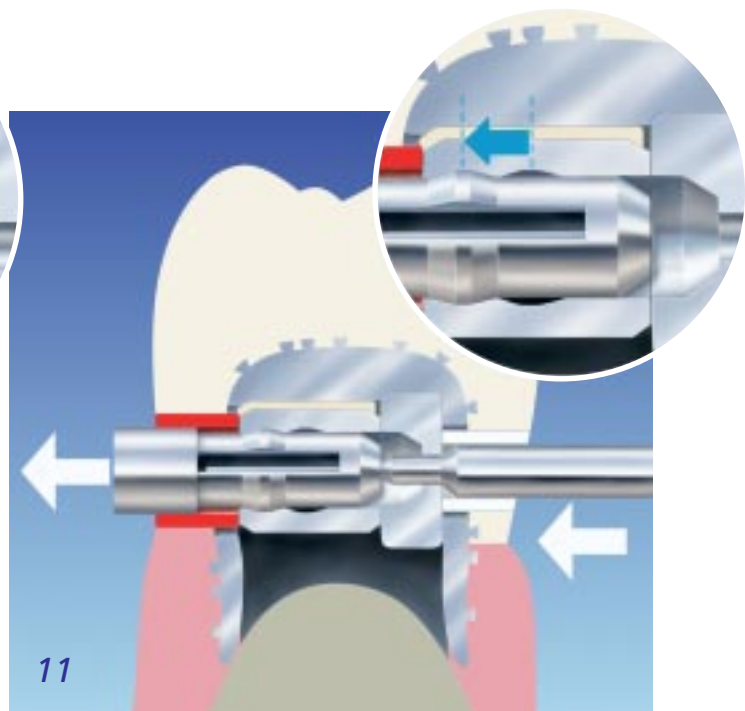
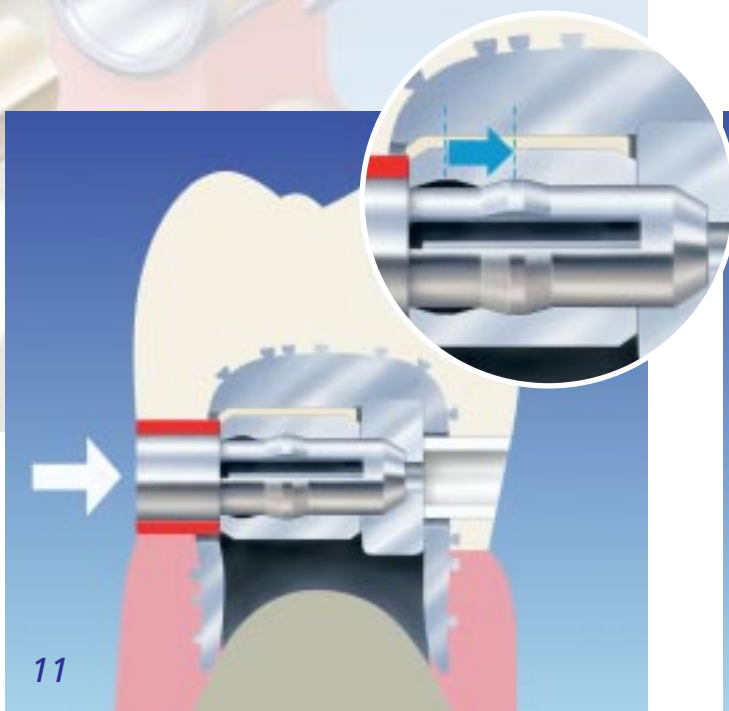

Fig. 11



Hier ein Schnitt durch die gesamte Konstruktion, bei dem man deutlich die einfache Funktionsweise des SD Snap Slot Riegels erkennt. Mit nur 3 Bauteilen wurde ein Verriegelungssystem entwickelt, mit dem alle prothetischen Situationen optimal gelöst werden können.

The serration shows the easy functionality of the SD Snap Slot.



A locking device consisting of only three main parts has been developed to solve nearly every situation in the prosthetic field.





Starter-Sets

	Artikelbeschreibung	Description	Best.-Nr. / Order No.
	Starter-Set SD SNAP SLOT Riegel HSL-Primärteil	Starter Set SD Snap Slot Latch HFA Primary Part	7800
	Starter-Set SD SNAP SLOT Riegel NEM-Primärteil	Starter Set SD Snap Slot Latch Non-Precious Primary Part	7810
	Starter-Set SD SNAP SLOT Riegel Pt./Ir.-Primärteil	Starter Set SD Snap Slot Latch Pt./Ir.-Primary Part	7820

Komplette Snap Slot Riegel Complete Snap Slot Latches

			Best.-Nr. / Order No.
	SD SNAP SLOT Riegel, komplett HSL-Primärteil, rot	SD Snap Slot Latch, complete, HFA Primary Part, red	7830
	SD SNAP SLOT Riegel, komplett NEM-Primärteil, blau	SD Snap Slot Latch, complete, Non-Precious Primary Part, blue	7840
	SD SNAP SLOT Riegel, komplett Pt./Ir.-Primärteil, gelb	SD Snap Slot Latch, complete, Pt./Ir. Primary Part, yellow	7850

Einzelteile und Zubehör Single parts and Accessoires

			Best.-Nr. / Order No.
	Primärteil HSL	HFA Primary Part	7811
	Primärteil NEM	Non-Precious Primary Part	7821
	Primärteil Pt./Ir.	Pt./Ir. Primary Part	7831

Einzelteile und Zubehör
Single parts and Accessoires



_____ Achse Ag./Pd.

_____ Ag./Pd. Axis

Best.-Nr. / Order No.
 7812



_____ Gehäuse Titan

_____ Titanium Housing

_____ 7813



_____ Dubliergehäuse und Befestigungsschraube (dicker Kopf)

_____ Duplicating Aid and Thick Headed Screw

_____ 7814



_____ Klebeachse und Befestigungsschraube (flacher Kopf)

_____ Auxiliary Axis and Flat Headed Screw

_____ 7815



_____ Polymerisierhülsen und Fixierachsen

_____ Polymerisation Sleeves and Fixing Axles

_____ 7816



_____ Patientenschlüssel

_____ Unlocking Pin for the Patient

_____ 7817



_____ Parallelhalter

_____ Paralleling Tool

_____ 7818

Erklärung der verwendeten Symbole:

	Hersteller		Gebrauchsanweisung beachten
	Chargenbezeichnung		Nicht zur Wiederverwendung
	Bestellnummer		

Händler / *Distributor*



Servo-Dental GmbH & Co. KG
 Rohrstraße 30
 D-58093 Hagen-Halden
 Fon: +49 (0)23 31 195 91-0
 Fax: +49 (0)23 31 195 91-25
www.servo-dental.de
info@servo-dental.de

CE 0044

Zertifiziertes
 Qualitätssicherungssystem
 Certified Quality
 Management System